

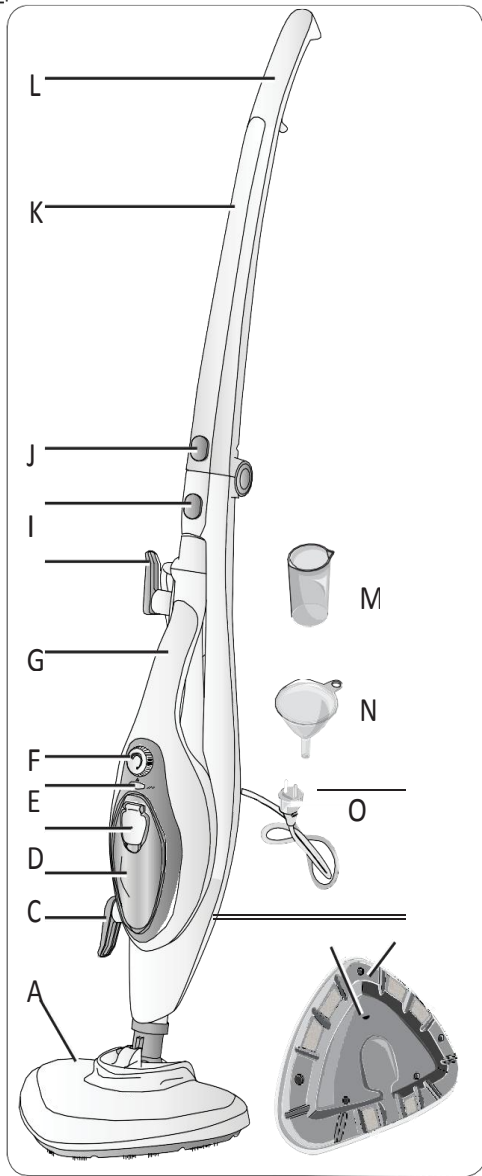

Ariete 4169 gőztisztító

Ariete



1. ábra

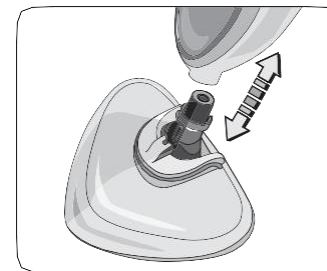
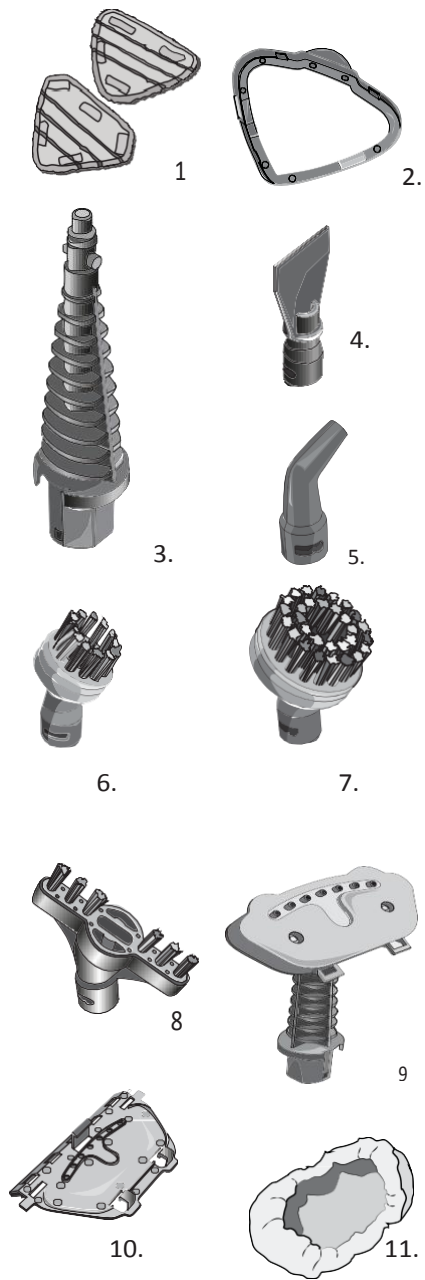

2. ábra

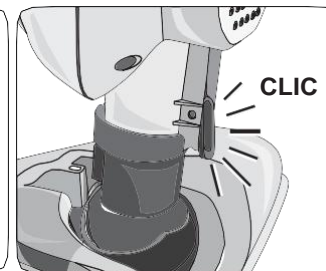

3. ábra

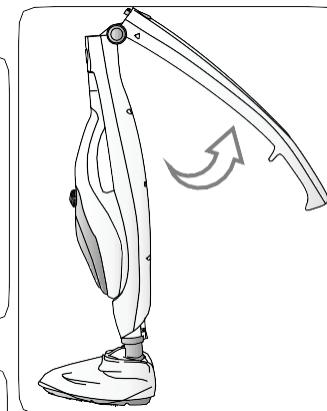

4. ábra

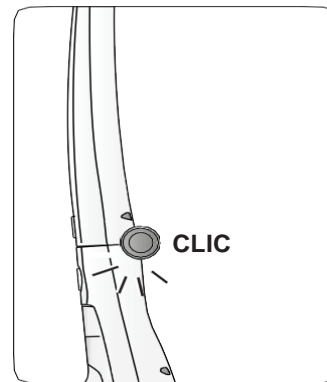

5. ábra

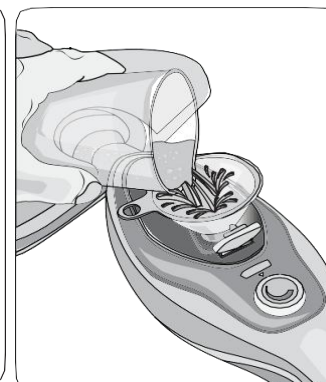

6. ábra

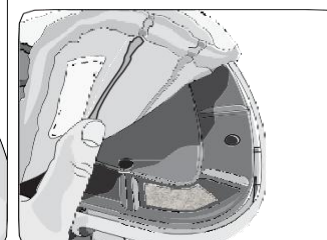

7. ábra

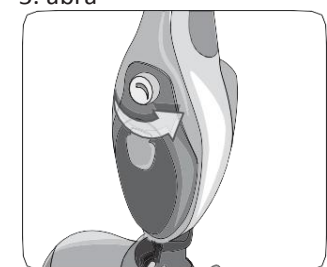

8. ábra

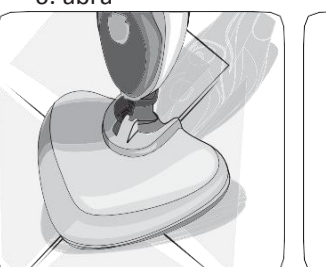

9. ábra

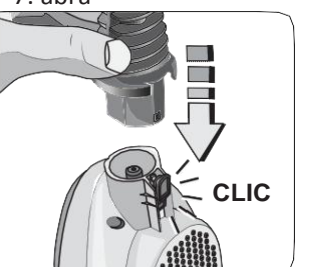

10. ábra

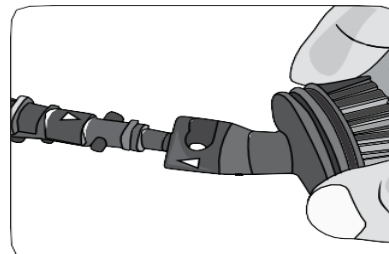

11. ábra

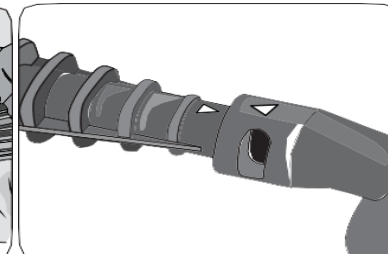

12. ábra

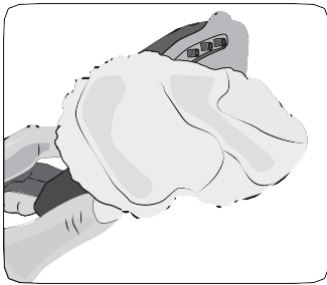

13. ábra

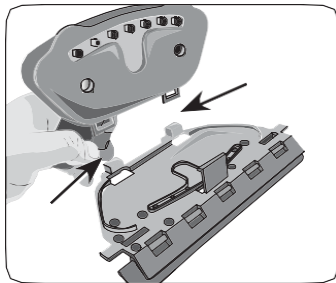

14. ábra

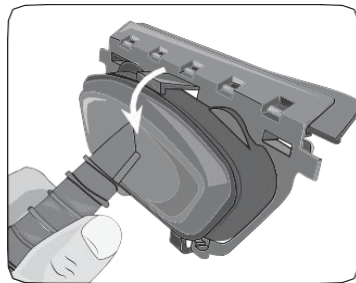

15. ábra

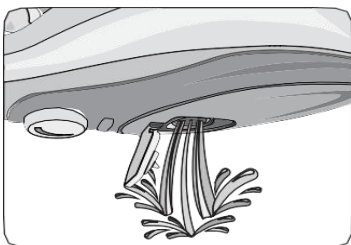

16. ábra

18. ábra

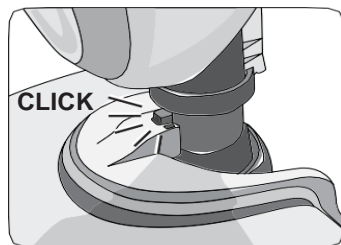

17. ábra

FELHASZNÁLÓI KÉZIKÖNYV

A készüléket a hatályos európai szabványoknak megfelelően gyártották, ezért minden potenciálisan veszélyes alkatrészük védett, mégis, kérjük, figyelmesen olvassa el ezeket a figyelmeztetéseket, és a készüléket csak rendeltetésszerűen használja a sérülések és károsodások elkerülése érdekében. Tartsa meg ezt a kézikönyvet későbbi használatra. Ha úgy dönt, hogy a készüléket másnak adja, ne felejtse el mellékelni ezeket az utasításokat is. Az ebben a kézikönyvben közölt információkat a következő szimbólumok jelölik:



Gyermekek számára veszélyes



Elektromos veszély



Egyéb okból fennálló veszély



Égési sérülés



Anyagkárosodás

RENDELTETÉSSZERŰ HASZNÁLAT

Ezt a készüléket csak és kizárólag magánhasználatra tervezték, ezért ipari vagy kereskedelmi célokra nem alkalmas. A készülék segítségével eltávolíthatja a felületekről a port. Ne porszívózzon forró hamut, folyadékot, nagy üvegdarabokat, törmelékét, hegyes vagy éles tárgyakat. A gyártó minden felelősséget elutasít azokért a károkért és sérülésekért, amelyeket a nem rendeltetésszerű használat okoz. A nem megfelelő használat a garancia elvesztését is eredményezi.

RENDKÍVÜLI KOCKÁZATOK

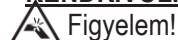

Figyelem!

Ne használja a készüléket viasszal kezelt felületeken. A viasz hő és gőz hatására oldódik a felületről. Ne használja kezeletlen vagy vízáteresztő fapadlón. Ne hagyja a készüléket hosszú ideig bekapcsolva semmilyen felfelületen: a fa megduzzadhat. Először tesztelje a készüléket a padló egy rejtett részén a házban. Az alternatív megoldásokról kérjen tájékoztatást a padló gyártójától. Ne használja kényes és szintetikus anyagokon vagy bőrön.

FONTOS BIZTONSÁGI SZABÁLYOK

OLVASSA EL FIGYELMESEN EZEKET AZ UTASÍTÁSOKAT

- A készülék CSAK HÁZTARTÁSI HASZNÁLATRA való, kereskedelmi vagy ipari célokra nem használható.
- Ne porszívózzon forró hamut, folyadékot, nagy üvegdarabokat, törmelékét, hegyes vagy éles tárgyakat.
- Elutasítunk minden felelősséget a helytelen használatból vagy az ebben a füzetben nem szereplő felhasználásból eredő károkért.

- Javasoljuk, hogy őrizze meg az eredeti dobozt és csomagolást, mivel ingyenes szerviz szolgáltatásunk nem fedezi a visszaküldött termék nem megfelelő csomagolásából eredő károkat.



Gyermekek számára veszélyes

- Ezt a készüléket 8 évesnél idősebb gyermekek, valamint csökkent fizikai, érzékszervi vagy mentális állapotú, tapasztalattal és tudással nem rendelkező személyek felügyelet mellett használhatják, amennyiben megértették a használattal járó veszélyeket.
- Gyermekek nem játszhatnak a készülékkel.
- A készüléket és a tápkábelt mindig tartsa távol 8 éven aluli gyermekektől.
- A tisztítást és karbantartást csak 8 évesnél idősebb gyermekek végezhetik el, ha a működés során felügyelik őket.
- A készüléket úgy helyezze el, hogy a gyerekek ne érhessek el a forró részeket.
- Ne hagyja a csomagolást gyermekek közelében, mert veszélyes.
- Ügyeljen arra, hogy a tápkábel ne legyen gyermekek számára hozzáférhető helyen.
- Abban az esetben, ha a készüléket leselejtezi, javasoljuk, hogy a tápkábelt vágja el. Az összes potenciálisan veszélyes alkatrészt ártalmatlanítsa, nehogy a gyerekek megsérüljenek a készülékkel való játék közben.



Égési sérülés

- Ne érintse meg a készülék fém részeit, a forró vizet vagy a gőzt, amikor a készülék működik, illetve néhány percig a kikapcsolás után, mert égési sérülést okozhat.



- Ne irányítsa a gőzsugarat testrészek, háziállatok, növények vagy kényes tárgyak felé.
- Ne hagyja a földön a készüléket működés közben vagy közvetlenül a kikapcsolása után.
- Soha ne irányítsa a gőzsugarat elektromos alkatrészeket tartalmazó berendezés felé (például sütők belsejébe).
- Mielőtt eltávolítaná a ruhát a gőzfejről, húzza ki a tápkábelt. Várjon legalább 5 percet, amíg a gőzfej és a ruha jól kihűl.
- Ne nyomja meg a gőzgombot addig, amíg a forraló el nem érte a megfelelő hőmérsékletet: fennáll a veszélye annak, hogy forró víz folyik ki a fűvókán.
- Ha a készüléket nem használja, húzza ki a konnektorból, és hagyja kihűlni, mielőtt behelyezi vagy eltávolítja az egyes alkatrészeket, vagy mielőtt tisztítaná.



Elektromosság

- Mielőtt bedugja a készüléket a hálózati aljzatba, győződjön meg arról, hogy az adattáblán feltüntetett feszültség megegyezik a helyi feszültséggel.
- A gyártó által nem jóváhagyott hosszabbítók használata anyagkárosodást és személyi sérüléseket okozhat.
- Ne használjon nem megfelelő terhelhetőségű hosszabbítót vagy aljzatot.
- Mindig földelt aljzathoz csatlakoztassa a gőztisztítót.
- Ne merítse a készüléket vízbe vagy más folyadékba.
- Ne használja a készüléket, ha nedves a keze, vagy ha mezítláb van.
- Ne használja a készüléket, ha a tápkábel vagy a csatlakozó sérült, vagy ha a készülék hibás. A balesetek elkerülése érdekében minden javítást, beleértve a tápkábel cseréjét is, szakszervizben, vagy megfelelően képzett szakemberrel végeztesse.
- Ne csatlakoztasson más nagy teljesítményű készüléket (elektromos fűtőtestek, vasalók, radiátorok stb.) ugyanabba az aljzatba. Elektromos túlterhelés veszélye.
- Győződjön meg arról, hogy a készülék forró alkatrészei nem érintkeznek a kábellel.
- Ne a tápkábelnél fogva húzza ki a készüléket a konnektorból.
- Ne hagyja a kábelt éles szélű tárgyak közelében.
- Ügyeljen arra, hogy a kábel ne érintkezzen forró felületekkel.
- Ne mozgassa a készüléket a tápkábelnél fogva.
- Vihar esetén húzza ki a kábelt a konnektorból.
- Soha ne tekerje a vezetékét a csuklója köré, amikor a készülék csatlakoztatva van a hálózathoz.



Anyagkárosodás

- A készülék használata előtt győződjön meg arról, hogy a kezelendő tárgyak, felületek és szövetek ellenállnak a magas hőmérsékletű gőznek. Különösen téglapadlók, fafelületek, kényes szövetek, például bőr, selyem vagy bársony esetén ajánlatos elolvasni a gyártó utasításait. Javasoljuk, hogy végezzen tesztet egy rejtett részen vagy egy mintán.
- Ne használja a gumikefét, ha a kezelendő felület hideg. A hősokk a felület törését okozhatja. A különösen alacsony hőmérsékletű évszakokban melegítse elő a felületet gőzsugárral a teljes kezelendő felületen kb. 40 cm távolságból.
- Első használatkor vagy hosszabb szünet után irányítsa a fűvókát egy edénybe, hogy eltávolítsa a felesleges vizet.
- Ne használja a gőzfejet üvegfelületeken.
- Ne használja a készüléket kopott ruhával. A padló károsodását, karcolódását okozhatja.
- Használat előtt mindig tekerje le végig, és simítsa ki a kábelt.

- Ha a készüléket víz nélkül használja, károsíthatja a szivattyút. Rendszeresen ellenőrizze a vízszintet a tartályban.
- Ne használjon szénsavas (szénsavas) vizet. Ha a csapvíz különösen kemény (20°f-nál magasabb), használjon 50% csapvíz és 50% ioncserélt víz keverékét.
- A készüléket csak puha, enyhén megnedvesített ruhával tisztítsa, miután kihúzta a konnektorból, és hagyta minden alkatrészét kihűlni. Soha ne használjon oldószert, amely károsíthatja a műanyag alkatrészeket.
- Ne töltsön vízkőoldó szert vagy illatosító anyagot a tartályba; ez a garancia visszavonásával jár.
- Mindig húzza ki a készüléket, mielőtt a helyére teszi. Várja meg, amíg lehűl, és teljesen ürítse ki a tartályt.
- Ne hagyja a készüléket a szabadban, kitéve a napsütésnek, esőnek stb.
- Ne használja a készüléket a szabadban.
- A terméken végzett, a gyártó által kifejezetten nem engedélyezett módosítások a termék biztonságos működtetését veszélyeztetik és a felhasználói garancia elvesztéséhez vezetnek.
- Ne szerelje szét a készüléket. Nincsenek tisztítható belső alkatrészek.



Egyéb okból fennálló veszély

- Ne használja a készüléket zárt környezetben, olajbázisú festékek, oldószerek vagy vízszigetelő anyagok, gyúlékony vagy egyéb mérgező vagy robbanásveszélyes gőzök jelenlétében.
- Legyen nagyon óvatos, ha a készüléket létra segítségével használja.
- A készülék üzembe helyezése előtt tölts fel vízzel a tartályt. Mielőtt vizet tölt a tartályba, feltétlenül húzza ki a készüléket a konnektorból.
- Csak akkor kapcsolja be a készüléket, ha dolgozik vele.
- Soha ne hagyja felügyelet nélkül a készüléket, amikor az elektromos hálózathoz van csatlakoztatva.
- Ha csak rövid időre is távoznia kell, kapcsolja ki a készüléket, és mindig húzza ki a konnektorból.
- Tárolja a készüléket zárt, hűvös és száraz helyen.

ŐRIZZE MEG EZT A TÁJÉKOZTATÓT

A KÉSZÜLÉK LEÍRÁSA

A - Gőzfej	P - Készülék test
B - Vezetéktároló kampó	Q - Gőzki bocsátó fúvóka
C - Víz tartály	R - Mosható szövet tépőzáras csatlakozók
D - Tartálysapka	
E - Gőzkészítő lámpa	1 - Mosható törőkenők
F - Gőzbeállító gomb	2 - Szőnyegtisztító tartozék
G - Kézi gőzölő	3 - Hosszabbító/fúvóka
H - Vezetéktartó horog	4 - Lapát
I - Kézi gőzölő kioldógombja	5 - 90°-ban döntött fúvóka
J - Fogantyúkioldó gomb	6 - Kis kerek kefe
K - Fogantyú	7 - Kerek nagy kefe
L - Markolat	8 - Kefe fugázó hézagokhoz
M - MÉRŐPOHÁR	9 - Tartozék szövetekhez
N - Tölcsér	10 - Gumikefe
O - Tápkábel + dugó	11 - Ruha textilekhez

Azonosító adatok

A gép adattábláján az alábbi azonosító adatok találhatóak:

- gyártó és CE jelölés
- modell (Mod.)
- sorozatszám (SN)
- elektromos tápfeszültség (V) és frekvencia (Hz)
- elektromos energiafogyasztás (W)
- segítségnyújtás ingyenesen hívható telefonszáma

A szakszervizben történő rendeléskor, kérjük, tüntesse fel a típust és a sorozatszámot.

A KÉSZÜLÉK ÖSSZESZERELÉSE

Távolítsa el a csomagolóanyagokat a készülékről.

Szerelje össze a készülék testét (P) a gőzfejre (2. ábra).

A megfelelő illesztéskor egy kattánást hall (3. ábra).

Nyomja meg a fogantyúkioldó gombot (J).

Emelje fel a fogantyút, amíg az egy vonalba nem kerül a készülék testével (4-5. ábra).

A megfelelő illesztéskor egy kattánást hall (5. ábra).

HASZNÁLATI ÚTMUTATÓ

Teljesen tekerje le a tápkábelt. Távolítsa el a kupakot a tartályról (C).

Tölts fel a víztartályt 380 ml friss, hideg vízzel (6. ábra). Használja a mellékelt tölcsért (N) és a mérőpoharat (M): 380 ml másfél mérőpohárnak felel meg.

Zárja le ismét a tartályt.



Figyelem!

SOHA ne töltse fel a tartályt 380 ml-nél nagyobb mennyiségben. Különösen meszes (20°f-nál nagyobb keménységű) vizek esetén használjon 50%-ban csapvízből és 50%-ban ioncserélt vízből álló keveréket.

Helyezze a ruhát a gőzfej alá (7. ábra). Helyezze a kendőt a tépőzárás csatlakozók fölé.



Figyelem!

Győződjön meg arról, hogy a tartály megfelelően fel van töltve, a száraz működés elkerülése érdekében. A készülék használata előtt győződjön meg arról, hogy a kezelendő tárgyak, felületek és szövetek ellenállnak a magas hőmérsékletű gőznek. Különösen téglapadlók, fafelületek, kényes szövetek, például bőr, selyem vagy bársony esetén ajánlatos elolvasni a gyártó utasításait, és tesztet végezni egy rejtett részen vagy egy mintán.



Figyelem!

Ha a készüléket működés közben a padlón hagyja, fehér fényudvar képződését észlelheti. Ne ijedjen meg, mert normál vízköoldó szerrel vagy néhány csepp ecettel eltávolíthatja.

Dugja be a készüléket a földelt konnektorba. Forgassa el a gőzszabályozó gombot (F). A jelzőlámpa (E) kigyullad, jelezve, hogy a készülék be van kapcsolva, és a forraló kezd felmelegedni. Néhány másodperc múlva gőz száll fel a gőzfejből. Forgassa el a gőzszabályozó gombot (F) minimumról maximumra a szükséges gőzmennyiségtől függően (8. ábra).

Először feltétlenül távolítsa el a port a padlóról. A legkényesebb padlóknál, mint például parketta, fa vagy laminált padló, a gőzjáratot célszerű alacsonyabb szintre állítani, míg a mélységi tisztítást igénylő felületeken, mint például márvány, tégl, csempe vagy kő, a gőzt célszerű magasabb szinten használni. A készülék folyamatosan gőzt termel, amíg a tartályban lévő víz el nem fogy. Egy teli tartály körülbelül 10-12 perc folyamatos gőznek felel meg. Ha a tartályból elfogy a víz, rezgést és hangosabb zajt észlel.



Figyelem!

Ne használja a gőzfejet rongyszövet nélkül. A rongyszövet megvásárolható a szakszervizben. A készüléket csak jól megvilágított helyiségekben használja.



Figyelem!

Égési sérülés veszélye! Használat közben ne fordítsa fejjel lefelé a gőzfejet a készülék eltávolításához szövet.

Használat közben többször vegye le és öblítse ki a ruhát. Kapcsolja OFF állásba a gőzszabályozó gombot (F). Húzza ki a konnektorból. Várjon legalább 5 percet, amíg a gőzfej és a ruha jól kihűl.

A kézi gőzölő használata

Nyomja meg a gombot (I) a gőzölő eltávolításához. Szerelje fel a tartozékot a gőzölő tetejére. Állítsa be a jelzőnyilakat és forgassa el az óramutató járásával megegyező irányba. Használat után távolítsa el a tartozékokat. Helyezze vissza a kézi gőzölőt a készülék testére.



Figyelem!

Égési sérülés veszélye! Ne érintse meg a tartozékokat vagy a gőzfejet.

A kazán feltöltése használat közben

Nincs szükség különleges műveletre, ha nincs több víz a tartályban. Húzza ki a készüléket a konnektorból. Töltse fel a víztartályt 380 ml friss, hideg vízzel (6. ábra). Használja a mellékelt tölcserőt (N) és a mérőpoharat (M): 380 ml másfél mérőpohárnak felel meg. Zárja le ismét a tartályt.

Használat után

Kapcsolja OFF állásba a gőzszabályozó gombot (F). Húzza ki a tápkábelt a konnektorból. Üritse ki teljesen a víztartályt, hogy megakadályozza a víz pangását, ami vízkőlerakódást okozhat (16. ábra).



Figyelem!

Várjon legalább 5 percet, amíg a gőzfej és a ruha jól kihűl. Távolítsa el a ruhát. Döntse előre a készüléket a gőzfejen lévő rúd zárásához. A helyes behelyezés egy „kattanással” történik (17. ábra). Tekerje fel a tápkábelt a két kampóra. Nyomja meg a fogantyúkioldó gombot (J). Hajlítsa meg a fogantyút, amíg a készülék be nem záródik (18. ábra). Hagyja a készüléket függőleges helyzetben.



Figyelem!

Ahhoz, hogy a készülék függőleges helyzetben stabilan álljon, rögzítenie kell a rudat a gőzfejen (17. ábra).

Helyezze a készüléket száraz, gyermekektől elzárt helyre.

A TARTOZÉKOK HASZNÁLATA

Tartozék szőnyegtisztításhoz



Ez a tartozék különösen hasznos szőnyegek és hasonló puha felületek tisztításához. Ne használja kemény felületeken. Ügyeljen arra, hogy a ruha a gőzfej alatt legyen. Úgy helyezze el a tartozékot, hogy a lapos része érintkezzen a padlóval. Illessze be a gőzfejet a tartozékba enyhe nyomással. A szerszám eltávolításához egyszerűen nyomja meg a lábával.

Hosszabbító és kisebb kiegészítők

Kisebb tartozékok használatához el kell távolítani a kézi gőzölőt (G) a készülékről. Nyomja meg a kézi gőzölő kioldó gombját (I). Távolítsa el a kézi gőzölőt. Helyezze a hosszabbítót (3) a kézi gőzölő csatlakozójára. A helyes illesztéskor kattánót hall (10. ábra). Helyezze be valamelyik tartozékot a hosszabbító fúvóka oldaláról (11. ábra).

Kisebb tartozékok csak egy irányban szerelhetők a hosszabbítóra.

Forgassa el a tartozékot, amíg a tartozékon lévő nyíl egy vonalba nem kerül a hosszabbítón lévő nyállal (12. ábra).



Ez a tartozék hasznos minden olyan felület alapos megtisztításához, ahol a legmakacsabb szennyeződés lerakódott, valamint mosogatók, gáztűzhelyek, mikrohullámú sütők, páraelszívók és minden nehezen elérhető hely tisztításához.



Ez a tartozék hasznos a törmelék, szennyeződés és zsír lekaparására a felületekről.



Ez a tartozék különösen hasznos a nehéz pontok eléréséhez és fertőtlenítéséhez, mint például a radiátorokon, redőnyökön, fürdőszobai berendezési tárgyakon lerakódó szennyeződések egyszerű és gyors eltávolításához.



Ezek a tartozékok segítenek eltávolítani a legkeményebb vízkőlerakódásokat, például azokat, amelyek a főzőlapon képződnek. Használható fürdőszobai berendezési tárgyak, mosdókagyló, főzőrács, zuhany vagy fürdőkád tisztítására, minden mészkőnyom eltávolítására.



Ez a tartozék különösen hasznos a csempe közötti terek tisztítására, mind a sima, mind a durva felületekre.

Tartozékok szövetekhez (9)

A tartozékok szövetekhez való használatához el kell távolítani a kézi gőzölőt (G) a készülék testéről. Nyomja meg a kézi gőzölő kioldó gombját (I). Távolítsa el a kézi gőzölőt. Helyezze a szövettartozékot (9) a kézi gőzölő csatlakozójára. A helyes telepítéskor egy kattánást hall (10. ábra).



Ez a tartozék különösen hasznos a kanapék, asztalterítők és ruhák gyűrődéseinek eltávolításához (13. ábra).

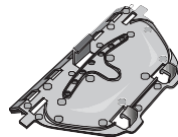

Ez a tartozék különösen hasznos ablakok, tükrök, zuhanykabinok tisztításához. A gumibetét kefe használatához be kell helyezni a füleket a szövettartozék alján, a gumikefe alján található kampók belsejébe (14. ábra). Rögzítse a kefét a másik oldalon lévő tartozékhoz (15. ábra).

TISZTÍTÁS ÉS KARBANTARTÁS



Figyelem!

Mindig húzza ki a konnektorból a készüléket a tisztítás előtt. Hagyja a készüléket néhány percre lehűlni.



Figyelem!

Soha ne merítse a készüléket vízbe vagy más folyadékba.



Figyelem!

Használat előtt rendszeresen ellenőrizze a készülék kábelének állapotát, és ha megsérült, vigye el a legközelebbi szervizbe, csak szakképzett szerelővel cseréltesse ki. Ne használjon súrolószert a készülék tisztításához. Ne öntsön vízkőoldó terméket vagy más illatosító anyagot a tartályba. Ellenkező esetben a garancia visszavonható.

A készülék tisztítása

A vízkőképződés elkerülése érdekében használat után ürítse ki a tartályt, miután kikapcsolta a készüléket és kihúzta a konnektorból. Időnként tisztítsa meg a víztartályt úgy, hogy friss vizet önt bele. A mészkő lerakódások eltávolításához adjon hozzá egy evőkanál ecetet. Öblítse le és ürítse ki. Ne kapcsolja be a készüléket. Tisztítsa meg a műanyag részeket egy nedves, karcmentes ronggyal, majd törölje meg őket alaposan, száraz ruhával. A mosható szövettartozék tisztításához kövesse a címkén található utasításokat.

Vízkőoldás

A vízkő okozta károokra nem vonatkozik a garancia.

A megfelelő karbantartás és rendszeres tisztítás megőrzi és hosszabb ideig tartja fenn a készülék hatékonyságát, jelentősen csökkentve a vízkőképződés kockázatát. Ha ennek ellenére bizonyos idő elteltével a készülék működése sérülne a kemény és nagyon kemény víz folyamatos használata miatt, lehetőség van vízkőmentesítésre.

A tisztítást háromhavonta egyszer végezze el. Ha nagyon kemény vizet használ, havonta tisztítsa meg.



Figyelem!

Soha ne hagyja a készüléket felügyelet nélkül használat közben. A vízköoldási műveletet szellőztetett helyiségben végezze. A vízkő tisztítása során vigyen fel gőzt egy ellenálló felületre vagy egy mosható ruhára. Ne lélegezze be a vízkőmentesítés során keletkező gőzöket.

1 Töltse fel a tartályt 1/3 fehér ecet és 2/3 friss, tiszta víz keverékével.

2 Öntse a keveréket a tartályba.

3 Úgy helyezze el a készüléket, hogy a gőz ne kerüljön ki semmilyen tárgyra vagy felületre.

4 Dugja be a készüléket a hálózati aljzatba. Forgassa el a gőzszabályozó gombot (F). Hagyja a készüléket legalább egy percig működésben. Forgassa a gőzszabályozó gombot (F) MIN állásba. Várjon legalább egy percig. Addig ismétlje, amíg megkezdődik a gőz kibocsátás. Hagyja, hogy az összes gőz kijöjjön, és nem marad folyadék a tartályban. Ha szükséges, ismétlje meg a műveletet.

5 Húzza ki a készüléket a konnektorból. Töltse fel a tartályt friss, tiszta vízzel. Öblítse le és ürítse ki.

6 Töltse fel a víztartályt 380 ml friss, hideg vízzel (6. ábra).

7 Dugja be a készüléket a hálózati aljzatba. Hagyja, hogy az összes gőz kijöjjön, a tartályban ne maradjon víz. Ha szükséges, ismétlje meg a műveletet, amíg a készülék tiszta gőzt bocsát ki: a gőzfej tisztaságát száraz ruhán ellenőrizheti. A vízkőnyomok eltávolításához a tartozékokat mártsa be víz és ecet oldatába. Szerelje fel a tartozékokat a készülékre, és gőzölje.

HIBAELHÁRÍTÁS



Figyelem!

Üzemzavar és elektromos meghibásodás esetén azonnal kapcsolja ki a készüléket. Húzza ki a konnektorból. Várja meg, amíg a készülék lehűl.

Nem jön gőz a fűvókából.	A gőzadagoló gomb a minimumra van állítva.	A gőz mennyiségének növeléséhez forgassa el a gőzadagoló gombot.
	A készülék nem áll készen a használatra.	Várjon néhány másodpercet a gőz előkészítéséhez.
	Vízhiány a tartályban.	Kapcsolja ki a készüléket. Töltse fel a tartályt 380 ml friss csapvízzel (6. ábra).
	Lehetséges, hogy a gőzkivezető nyílások eltömődtek vízkővel.	Tisztítsa le a vízkövet. Ha a probléma továbbra is fennáll, forduljon szakszervizhez.
A szivattyú zajszintje hirtelen megemelkedik.	Vízhiány a tartályban.	Kapcsolja ki a készüléket. Töltse fel a tartályt 380 ml friss csapvízzel (6. ábra).
Vízszivárgás a fűvókából.	Lehetséges páralecsapódás a gőzcsatornában.	Forgassa el a gőzadagoló gombot, várjon, amíg gőz áramlik ki. Helyezzen el egy puha ruhát úgy, hogy ne nedvesítse meg a padlót. Ha továbbra is folyik a víz, kapcsolja ki a készüléket. Várjon legalább 5 percet, amíg a gőzfej és a ruha jól kihűl. Próbálja újra. Ha a probléma továbbra is fennáll, forduljon szakszervizhez.

Probléma	Ok	Megoldás
A bekapcsolás gomb nem világít	A készülék nincs bedugva a konnektorba.	Ellenőrizze, hogy a készülék megfelelően van-e csatlakoztatva. Ellenőrizze, hogy van-e áram a tápvezetéken. Próbálja meg a készüléket egy másik aljzathoz csatlakoztatni. Ha a probléma továbbra is fennáll, forduljon egy szakszervizhez.